

Boden Zubehör

# Bodentank

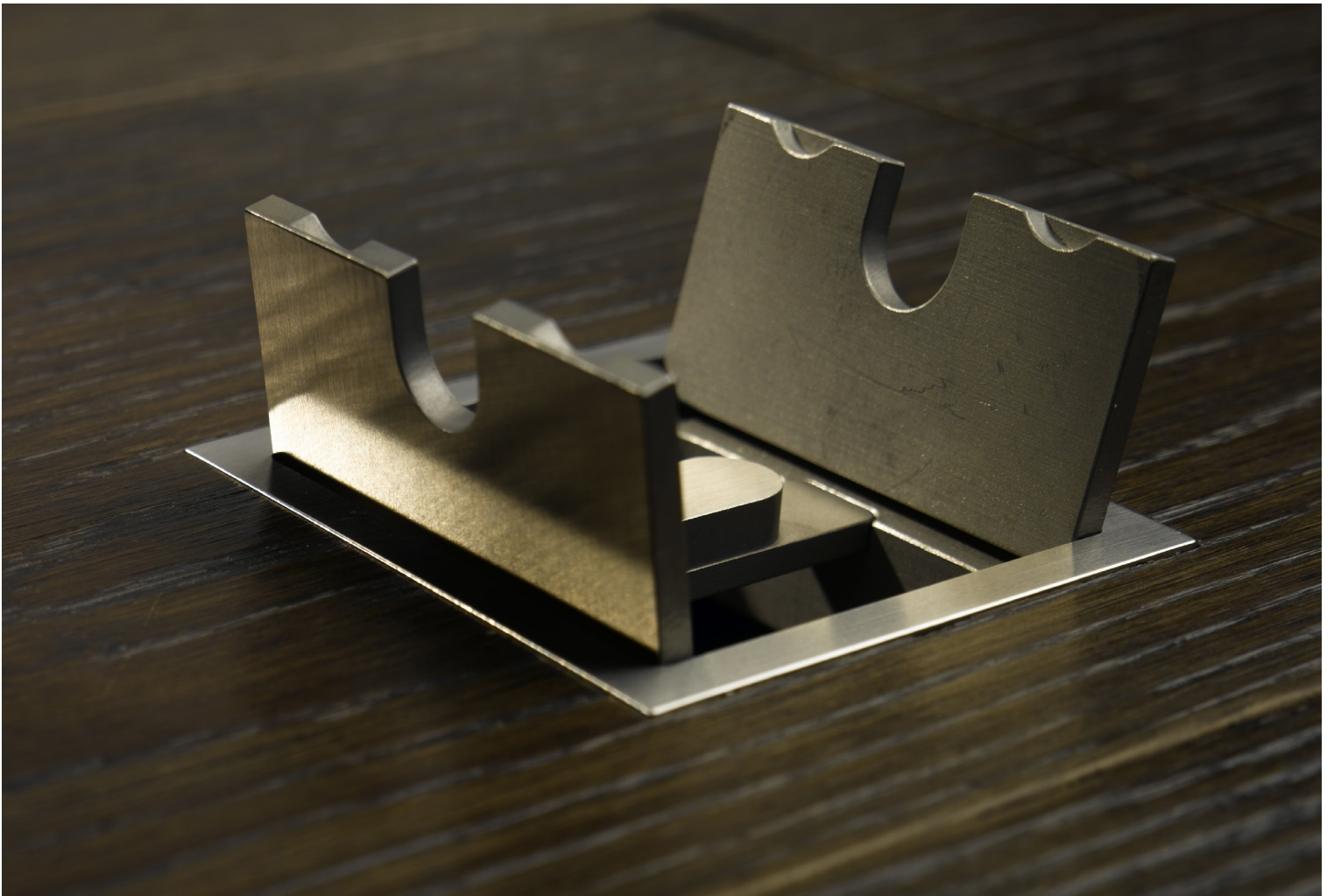

04/2026 BE BT DE 4

**Schotten  
& Hansen**

Wandler des Kostbaren.

# Bodentank

## Produktinformationen

<b>Beschreibung</b>	Unterflurbodentank Schotten & Hansen mit Elektro- und Datenanschluss bestehend aus: Gehäuse Aluminium eloxiert 5 mm mit Erdungsklemme gemäß VDE Höhenverstellbare Gelenkfüße Deckel mit Edelstahl- oder Messingauslass Tableau  Weitere Eigenschaften: Fußbodeneben Ohne umlaufenden Rahmen Anpassbar an Dielenbreite Keine Trittschallübertragung durch Schallentkopplung
<b>Tableau-Varianten*</b>	Tableau mit Geräteeinheit Steckdose (anschlussfertige Gerätebecher) Tableau mit Geräteeinheit Datendose (anschlussfertige Gerätebecher) Blindtableau für Leerdosen/Hohlraumdosens** d = 68 mm Tableau VL.BT.08 ohne Fräsungen
<b>Montage</b>	Einfache Montage während Fußbodeninstallation bei vorhandenem Estrich/Hohlboden
<b>Bauliche Anforderungen</b>	Estrich/Hohlbodenhöhe $\geq 110$ mm Einbauhöhe gesamt*** $\geq 131$ mm Trockenraum Estrich/Hohlboden Bodenbelagsstärke: 19 mm Verkehrslast $\leq 3$ kN/m <sup>2</sup>
<b>Abmessungen Bodenaussparung F</b>	siehe Dimensionen
<b>Abmessungen Bodentank</b>	siehe Dimensionen
<b>Besonderheiten</b>	nicht für Nassräume geeignet
<b>Material</b>	Gehäuse: Aluminium eloxiert 5 mm Tableau: Edelstahl/Dibond ** Kabelausschluss: Edelstahl gebürstet/Messing poliert**

\*wahlweise

\*\*abgestimmt auf Steckdosenblenden von Gira und Busch-Jaeger; nicht im Lieferumfang enthalten

\*\*\*Maße beziehen sich auf eine Steckerhöhe von 40 mm und können sich bei größeren Steckerhöhen ändern

**Schotten  
& Hansen**

Schotten & Hansen GmbH, August-Moralt-Straße 1, 86971 Peiting,  
T +49 8861 90804-0, kontakt@schotten-hansen.com, www.schotten-hansen.com

# Bodentank

## Dimensionen\*

	A	B	C	custom D	E	F
	Lichte Breite	Lichte Länge***	Höhe Min./Max.	Elektroan- schluss	Datenan- schluss	Bodenaussparung B/L
VL.BT.01	200	240	132 / 260	0	4	300 / 340
VL.BT.02	200	320	132 / 260	3	0	300 / 420
VL.BT.03	240	320	132 / 260	3	4	300 / 420
VL.BT.04	240	320	132 / 260	6	0	300 / 420
VL.BT.05	200	200	132 / 260	4*		300 / 300
VL.BT.06	200	280	132 / 260	6*		300 / 380
VL.BT.07	280	280	132 / 260	9*		380 / 380
VL.BT.08**	200 - 320	200 - 320	132 / 260	custom	custom	300 - 420 / 300 - 420

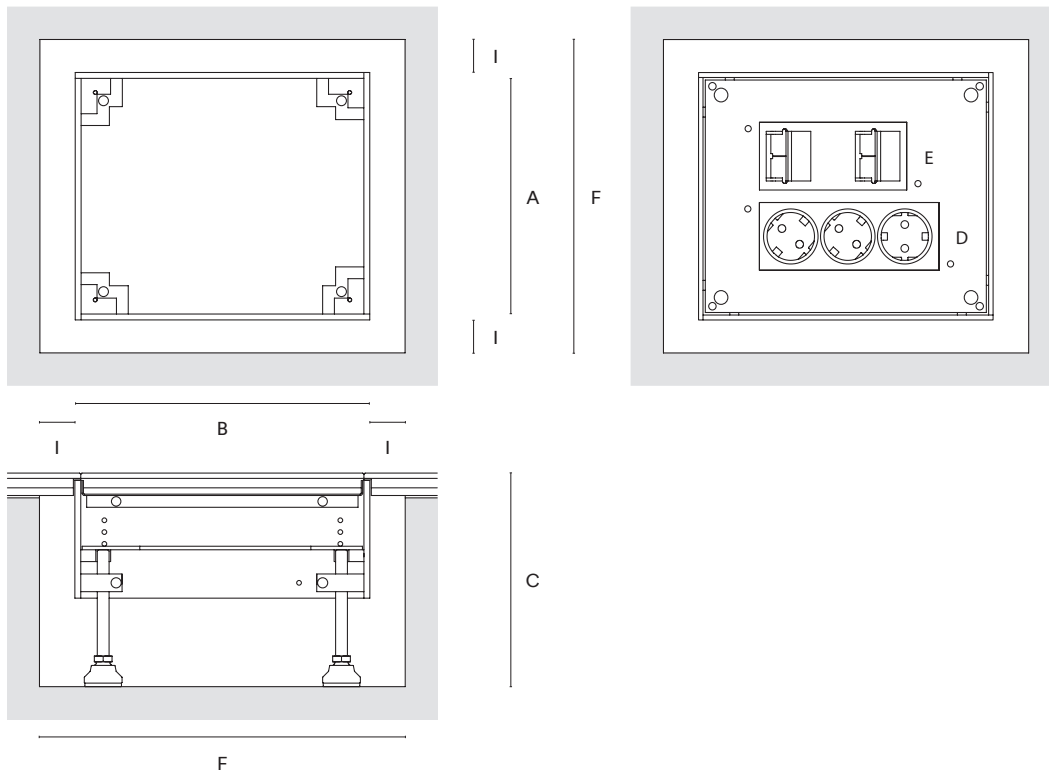

Alle Angaben in mm

\*Anzahl Gesamtanschlüsse

\*\*individuelle Gestaltung vor Ort durch Elektriker

\*\*\*Länge in Dielenausrichtung

**Schotten  
&Hansen**

Schotten & Hansen GmbH, August-Moralt-Straße 1, 86971 Peiting,  
T +49 8861 90804-0, kontakt@schotten-hansen.com, www.schotten-hansen.com

# Bodentank

## Varianten

### Tableau-Bestückung

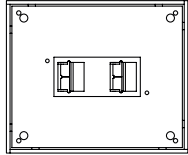

VL.BT.01 200 × 240 mm\*  
4-fach Datendose

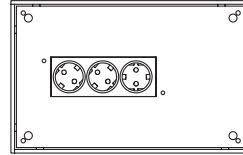

VL.BT.02 200 × 320 mm\*  
3-fach Steckdose

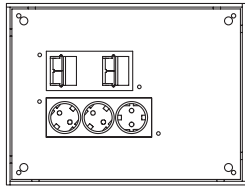

VL.BT.03 240 × 320 mm\*  
3-fach Steckdose  
4-fach Datendose

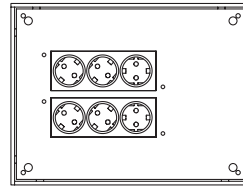

VL.BT.04 240 × 320 mm\*  
2 × 3-fach Steckdose

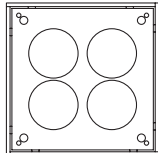

VL.BT.05 200 × 200 mm\*  
Fräsung für 4 Hohlraum Dosen d = 68mm, rechts beispielhaft bestückt

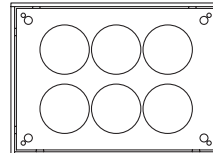
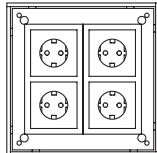

VL.BT.06 200 × 280 mm\*  
Fräsung für 6 Hohlraum Dosen d = 68mm, rechts beispielhaft bestückt

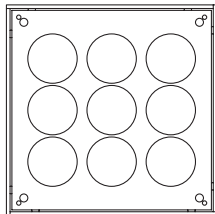
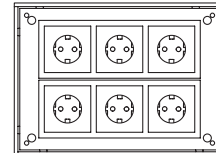

VL.BT.07 280 × 280 mm\*  
Fräsung für 9 Hohlraum Dosen d = 68mm, rechts beispielhaft bestückt

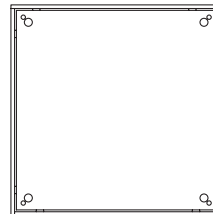
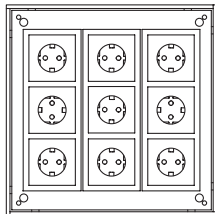

VL.BT.08\*\*  
Ohne Fräsung (vor Ort durch Elektriker)

\*Lichte Innenmaße | \*\*200–320 mm x 200–320 mm (40 mm Raster)

# Bodentank

## Technische Daten

### Aufbau Bodentank

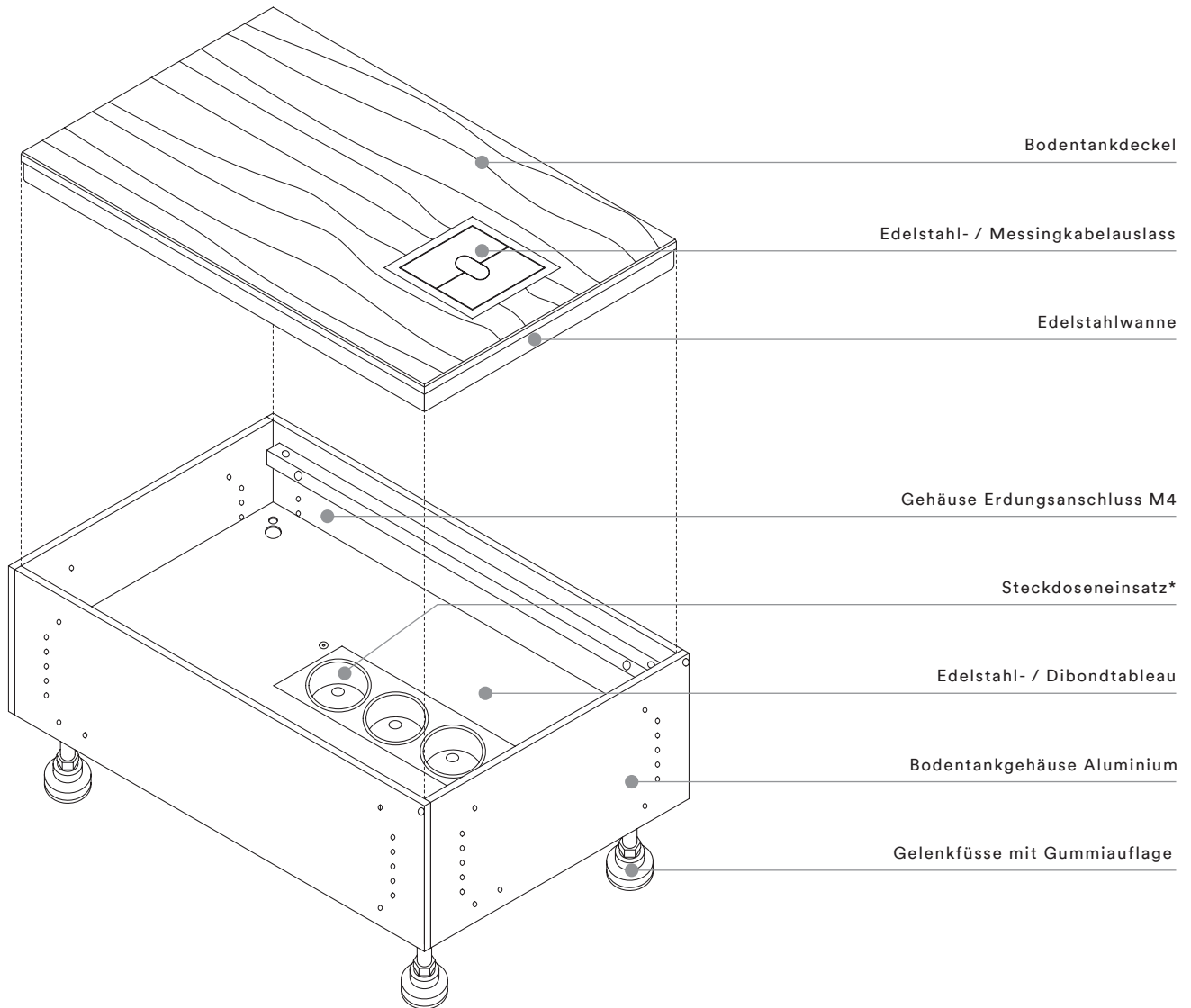

\*EVoline® von Schulte Elektrotechnik

**Schotten  
&Hansen**

Schotten & Hansen GmbH, August-Moralt-Straße 1, 86971 Peiting,  
T +49 8861 90804-0, kontakt@schotten-hansen.com, www.schotten-hansen.com

# Bodentank

## Technische Daten

### Aufbau Bodentankdeckel

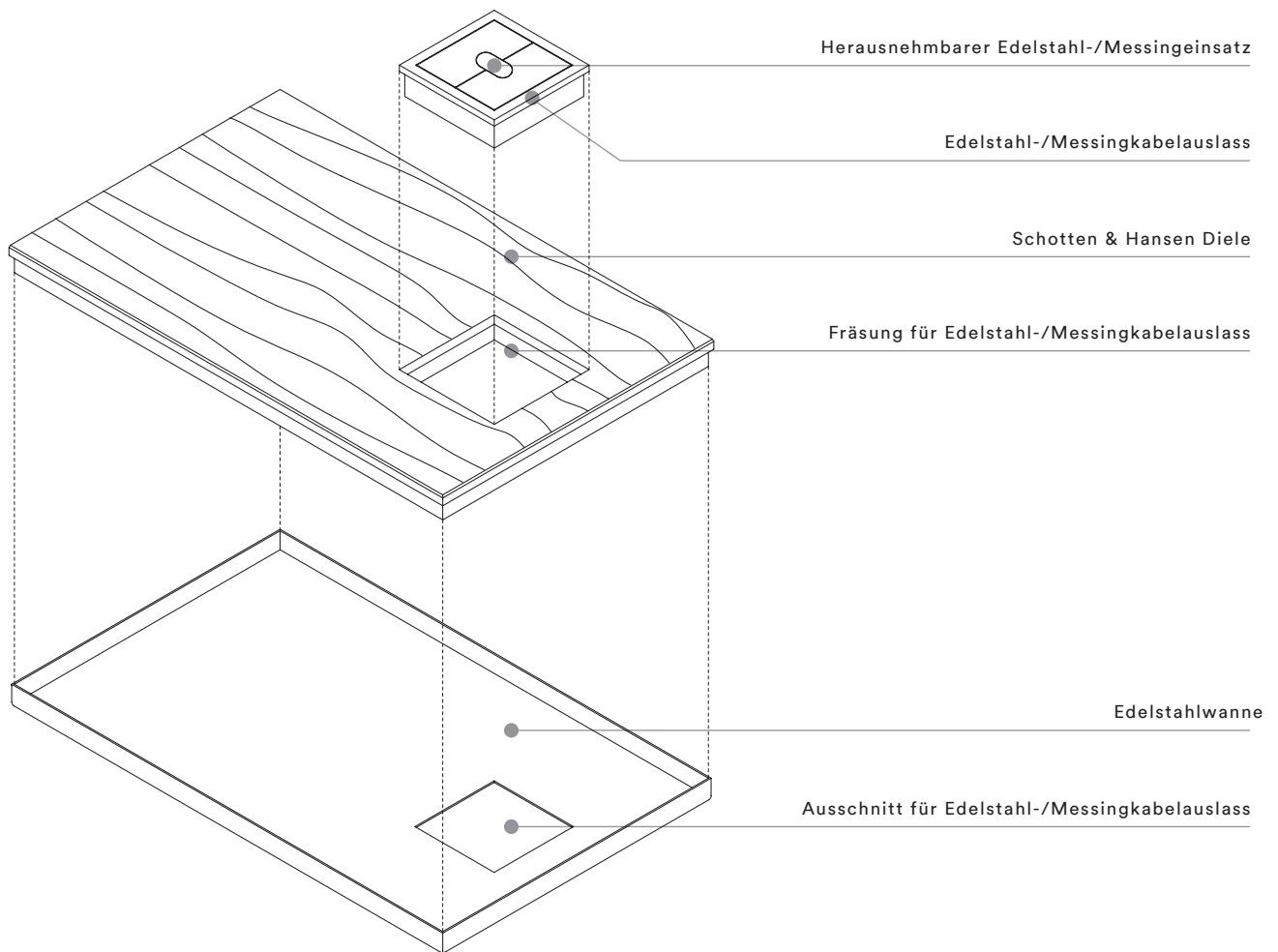

# Bodentank

## Technische Daten

### Vertikalschnitt

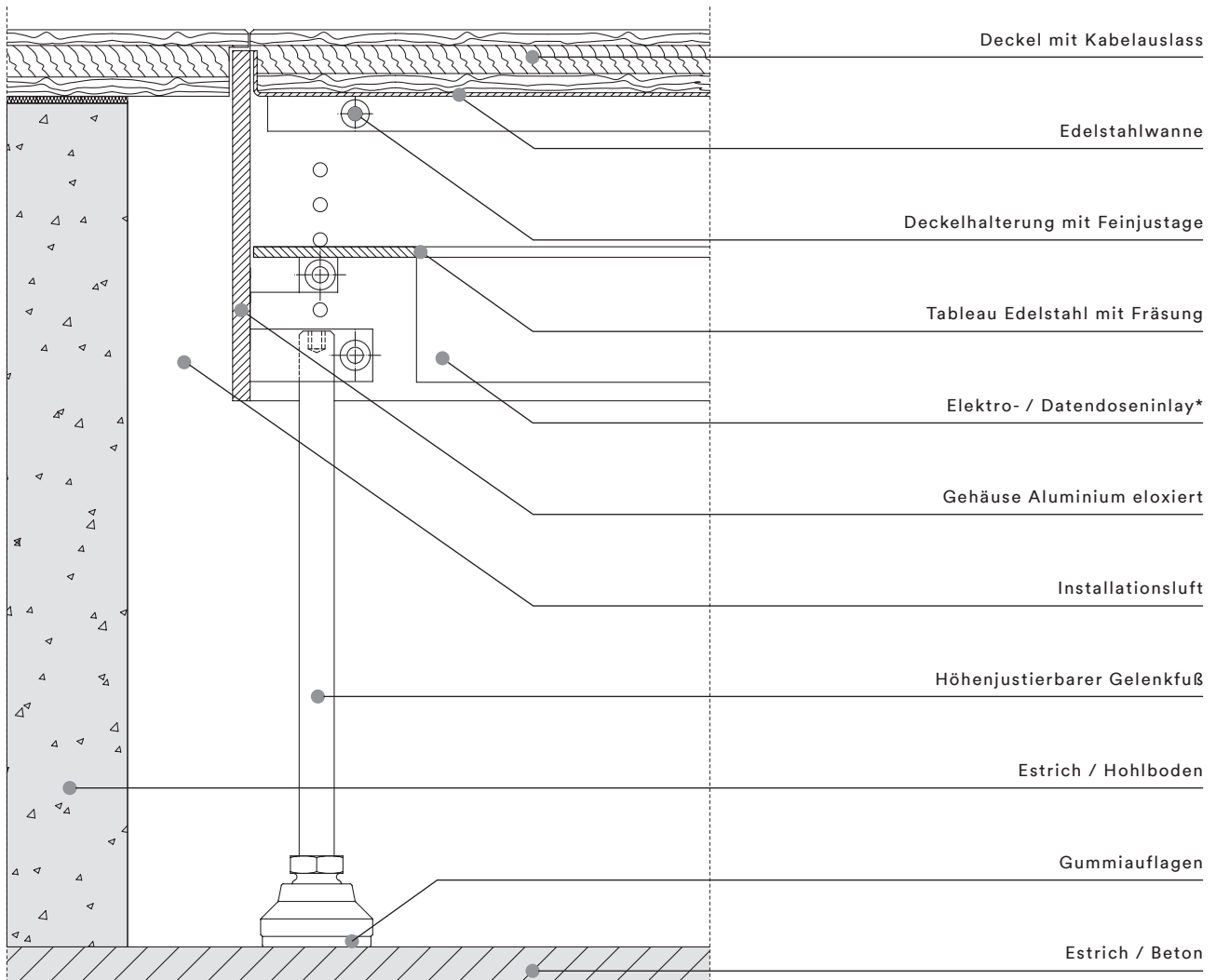

\*EVOLine® von Schulte Elektrotechnik

**Schotten  
&Hansen**

Schotten & Hansen GmbH, August-Moralt-Straße 1, 86971 Peiting,  
T +49 8861 90804-0, kontakt@schotten-hansen.com, www.schotten-hansen.com

# Bodentank

## Montage

1.

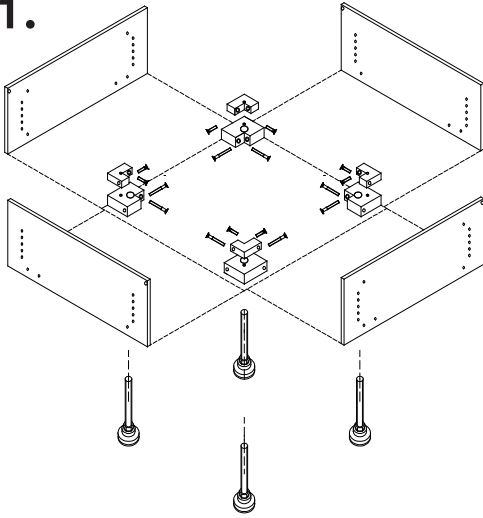

2.

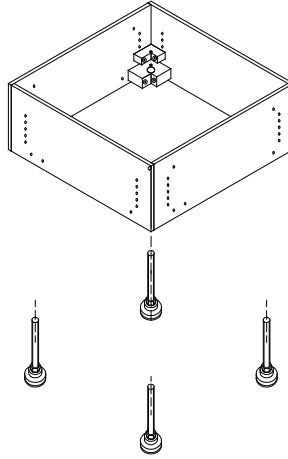

3.

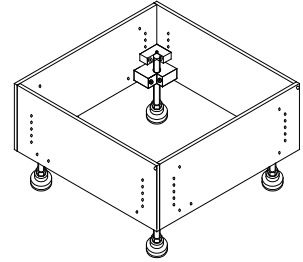

4.

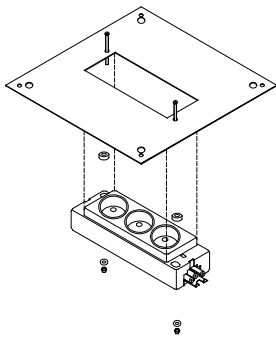

5.

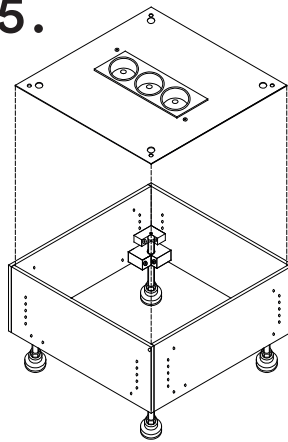

6.

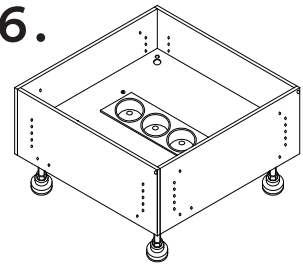

7.

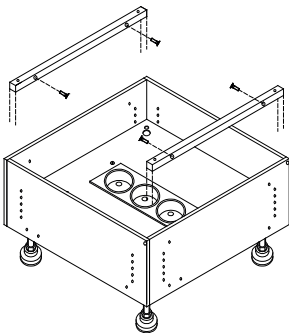

8.

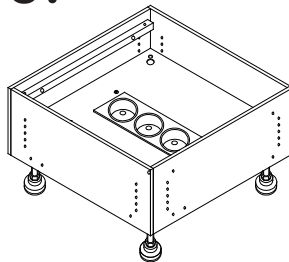

9.

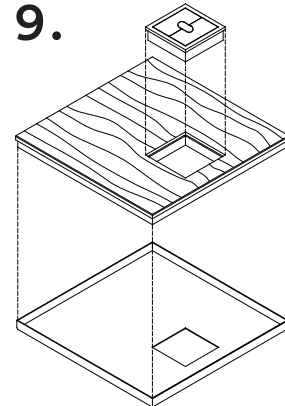

10.

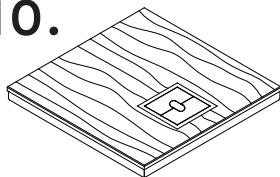

11.

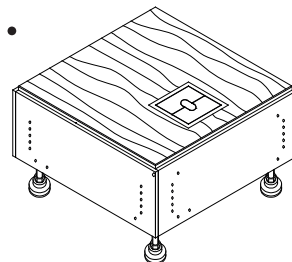

**Schotten  
&Hansen**

# Bodentank

## Montage

1.

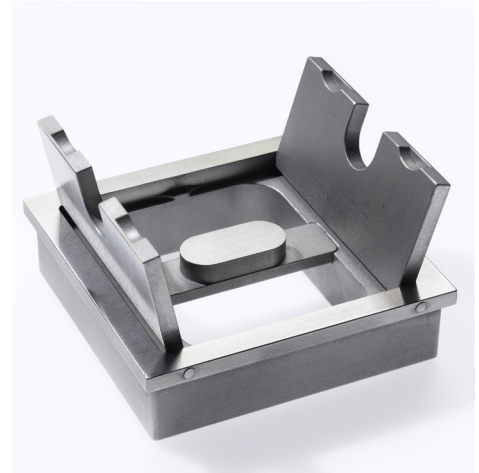
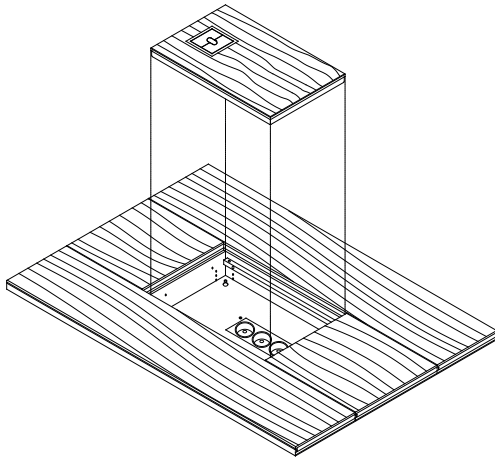

2.

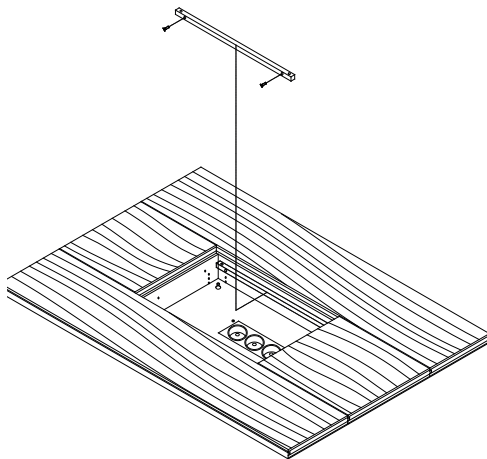

Kabelausschuss in Edelstahl

3.

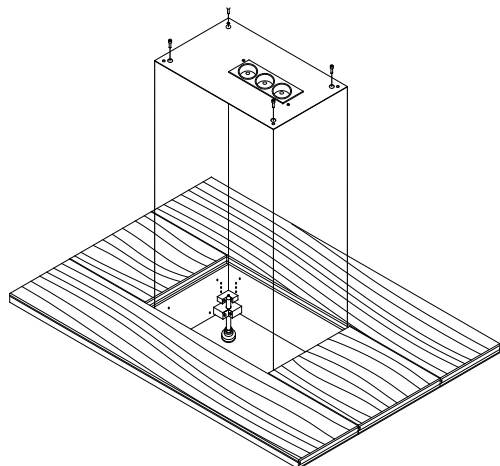

**Schotten  
& Hansen**